



Bloc porte bois de distribution âme







pleine - chant droit

Double vantail - Simple action

Neuf

Huisserie/bâti bois

**STANDARD
S02S-T52**

PROCES VERBAUX	PERFORMANCES	AUTRES INFORMATIONS
	 -  -  -  -  -  -	<ul style="list-style-type: none"> FDES : voir site internet Poids du vantail (kg/m²) : 30 Classe d'émission COV : A+

TYPE D'HUISSERIE	SUPPORT	VANTAIL		Dimension vantail	
		Cadre porte	Ep	Hauteur	Largeur
Hêtre LCA	Tous supports	Hêtre	50	maxi 3000	330 à 1230 au pas de 100

EQUIPEMENTS DE BASE	
Huisserie	Type d'huissérie : voir tableau ci-dessus Feuillure : 54x15 Section : 78 x 58 Finition : Brute Talon de 35 mm
Vantail	Type de vantail : Chant droit Âme : Panneau de particules Revêtement : Parements MDF; Prépeint Jonction double vantail : Battement tiercé
Ferrage	Paumelles universelles 130x86
Fermeture	Serrure mécanique à mortaiser : 1 point axe à 50 mm Verrous encastrés haut et bas

OPTIONS ET VARIANTES			
Huisserie	Divers profils; bâti sans rainure à brique section 78x50 mm minimum; autres essences (sur consultation) Talon de 5 en 5 mm		
Vantail	Jonction double vantail : Battement tiercé avec joint isophonique, Battement chant droit avec joint anti-pince doigts, Battement chant droit avec joint pare-fumée		
Etanchéité	Joint isophonique avec profil d'huissérie à gorge isophonique Joint balai; Plinthe automatique		
Ferrage	<ul style="list-style-type: none"> Paumelles universelles 130x86 - Inox; Paumelles picarde 160x80; Paumelles inox 140x70; Paumelles Monin inox à bille 100x87; Paumelles Monin inox 100x86 Charnières invisibles TECTUS 540 3D; Charnières invisibles TECTUS 340 3D; Charnières invisibles TECTUS 640 3D A8; Charnières invisibles TECTUS 640 3D; Charnières invisibles TECTUS 540 3D A8; Charnières invisibles ANSELMINI AN160 		
Serrure mécanique à mortaiser	Serrure 1 point : <ul style="list-style-type: none"> axe à 50 mm : BRICARD série 900; MARQUES série 7250; VACHETTE série D450 		
Serrure électrique	Serrure 1 point : <ul style="list-style-type: none"> axe à 50 mm : têtière 250 x 20 uniquement, gâche spécifique DEYA posée; ABLOY KEL524; ABLOY KEL564; ABLOY KEL565; DORMA SVP usinage seul possible; DORMA SVZ usinage seul possible; Autres modèles DORMA ou ABLOY Usinage seul possible; Mesure conservatoire ABLOY 8458 (fourniture possible) axe 55 à 60 mm : Usinage seul pour modèles ABLOY avec têtière de 235 x 20 Autres références possibles, nous consulter.		
Ferme-porte	<ul style="list-style-type: none"> Ferme-porte encastré : MULTIGENIUS; DORMA ITS 96 Sélecteur de fermeture : ISEO (LEVASSEUR) SP81; sélecteur linéaire GROOM SLV V2; GROOM SV2; DORMA GSR 		
Equipements électriques	<ul style="list-style-type: none"> Références contrôles d'accès : Gâches sur montants à émission : EFF1_8 Profix 2 Passe-câble : DORMA KU 260; (Autres références nous consulter) 		
Oculus	Dimensions standards fabrication (dimension vitrage)	rectangulaire	circulaire
	Bois	400x300 ou 400x400	Ø300 ou Ø400
	Psy	400x300	
Pour autres dimensions, formes et spécificités, consulter Annexe "Vitrages et parclozes"			
Divers	<ul style="list-style-type: none"> Vantail : cadre en bois feuillu, contreplaqué ép. 3 mm 		

Imposte	Types d'imposte	vantail + imposte	imposte démontable
		Hauteur maximum (mm)	hauteur maxi 3000 mm
Finitions et décors	Finition du vantail : <ul style="list-style-type: none"> • Panneaux stratifiés • Placage Décors du vantail : <ul style="list-style-type: none"> • Moulures • Décor rainure grain d'orge face extérieure et/ou intérieure selon gamme Collection • Décor rainure trait de gouge face extérieure et/ou intérieure selon gamme Collection • Décor rainure large face extérieure et/ou intérieure selon gamme Collection Protection du vantail : <ul style="list-style-type: none"> • Protection des parements : plaque inox ou PVC en applique 		
Environnement	PEFC™ (FCBA/10-01147C) ou FSC®(FCBA-COC-000338)		
INFORMATIONS COMPLEMENTAIRES			
Les + DEYA	<ul style="list-style-type: none"> • Bloc porte de distribution double vantail, jusqu'à 3000 x 1230 mm • Large choix d'options et de finitions de porte. 		

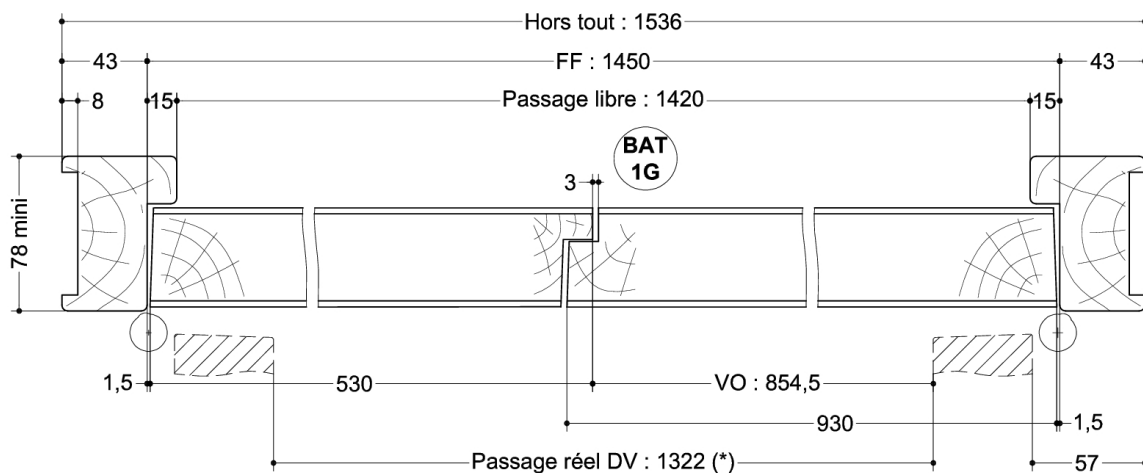
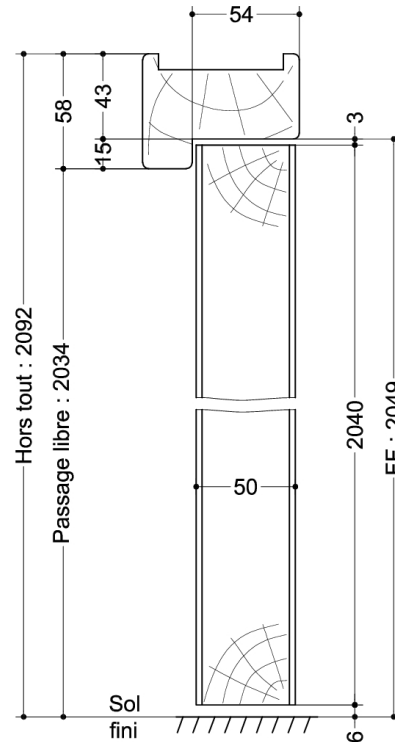
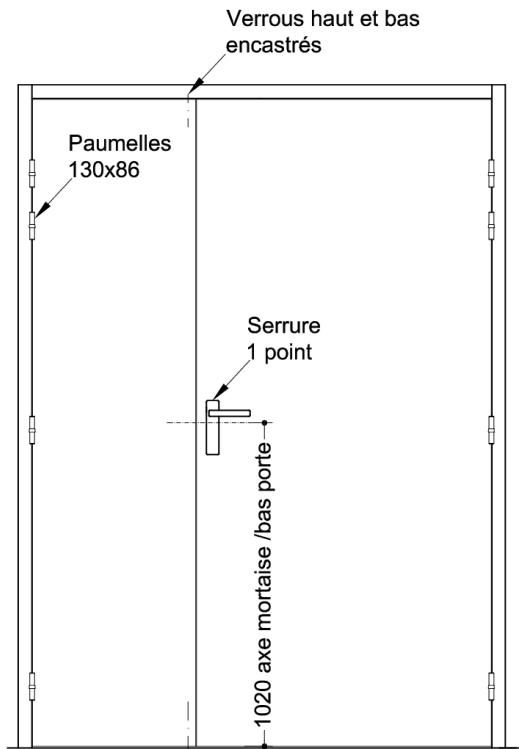

(* unité de passage à respecter selon réglementation et PMR. cf. annexes)

SAS BLOCFER, propriétaire exclusif de ce plan non contractuel, se réserve le droit de modifier son contenu pour amélioration technique