



## Bloc porte bois acoustique RA = 28 dB







Double vantail - Simple action

Neuf

Huisserie/bâti bois

[Mode 0/1 - Sens du feu : Recto/Verso]

# PHONIBLOC 28-A32S-T04

PROCES VERBAUX	PERFORMANCES	AUTRES INFORMATIONS
<ul style="list-style-type: none"> <li>Feu : 13-A-975</li> <li>Acoustique : AC16-26066172/13</li> </ul>	 EI 30  -  29(-1;-2) dB  -  -  -	<ul style="list-style-type: none"> <li>FDES : n° 1 / n° 9</li> <li>Poids du vantail (kg/m<sup>2</sup>) : 30</li> <li>Classe d'émission COV : A+</li> </ul>

TYPE D'HUISSERIE	SUPPORT	VANTAIL		RESISTANCE AU FEU Dimension vantail		DIMENSIONS ACOUSTIQUE	
		Cadre porte	Ep	Hauteur	Largeur	Hauteur	Largeur
Hêtre LCA	Tous supports	Bois feuillus ≥ 600 kg/m <sup>3</sup> (sauf Hêtre)	50	2240 maxi	DVE : 930 maxi DVI : 0 : 930 maxi + SF : 330 mini	2300 maxi	1030 maxi

### EQUIPEMENTS DE BASE

<b>Huisserie</b>	Type d'hubriserie : voir tableau ci-dessus Section : 78 x 58 Finition : Brute Talon de 35 mm
<b>Vantail</b>	Type de vantail : Chant droit Ame : Panneau de particules Revêtement : Parements MDF; Prépeint Jonction double vantail : Battement tiercé avec joint isophonique
<b>Etanchéité</b>	Joint isophonique avec profil d'hubriserie à gorge isophonique Joint balai
<b>Ferrage</b>	Paumelles universelles 130x86
<b>Fermeture</b>	Serrure mécanique à mortaiser : 1 point axe à 50 mm Verrou en applique (non fourni)

### OPTIONS ET VARIANTES

<b>Huisserie</b>	Divers profils Talon de 5 en 5 mm
<b>Etanchéité</b>	Plinthe automatique : JUNG PAJ 650 dB ou ATHMER SCHALL Ex L-15/30 QFS
<b>Ferrage</b>	<ul style="list-style-type: none"> <li>Paumelles universelles 130x86 - Inox; Paumelles picarde 160x80; Paumelles inox 140x70; Paumelles Monin inox à bille 100x87; Paumelles Monin inox 100x86</li> <li>Charnières invisibles TECTUS 540 3D; Charnières invisibles TECTUS 340 3D; Charnières invisibles TECTUS 640 3D A8; Charnières invisibles TECTUS 640 3D; Charnières invisibles TECTUS 540 3D A8; Charnières invisibles ANSELM I AN160</li> </ul>
<b>Serrure mécanique à mortaiser</b>	Serrure 1 point : <ul style="list-style-type: none"> <li>axe à 50 mm : BRICARD série 900; VACHETTE série D450; MARQUES série 7250; MORTY 10 150-6&amp;7 barre anti-panique sur coffre à mortaiser</li> <li>axe à 55 mm : ABLOY KEL 160</li> </ul>
<b>Serrure électrique</b>	Serrure 1 point : <ul style="list-style-type: none"> <li>axe à 50 mm : têtère 250 x 20 uniquement, gâche spécifique DEYA posée; ABLOY KEL524; ABLOY KEL564; ABLOY KEL565; DORMA SVP usinage seul possible; DORMA SVZ usinage seul possible; Autres modèles DORMA ou ABLOY Usinage seul possible; Mesure conservatoire ABLOY 8458 (fourniture possible)</li> <li>axe 55 à 60 mm : Usinage seul pour modèles ABLOY avec têtère de 235 x 20</li> </ul> Autres références possibles, nous consulter.
<b>Serrure à carte électronique</b>	<ul style="list-style-type: none"> <li>ASSA ABLOY : APERIO E100 BASIC; APERIO E900; APERIO L100</li> <li>CISA : eSIGNO</li> <li>DORMA KABA : 660 E; 660 i; 660 K; 760 E; 760 K; 770 E; 770 K; 790 E; 790 K; Confidant RFID; RT; RT Messenger</li> <li>INHOVA : DONNA</li> <li>ONITY : ADVANCE MAG; ADVANCE RFID; HT 22 RFID; HT 24 RFID; HT 28 RFID; TRILLIUM MAG; TRILLIUM RFID</li> <li>SALTO : AELEMENT; XS4; XS4 One</li> <li>VINGCARD : SIGNATURE RFID</li> </ul> Pour plus de détails consultez l'annexe des serrures à carte lot N° : 12
<b>Verrouillage sur semi-fixe</b>	Crémone en applique (non fourni); Fermeture d'urgence :
<b>Ferme-porte</b>	<ul style="list-style-type: none"> <li>Ferme-porte avec bras compas : ISEO : IS60; IS110; IS310; GROOM : GR150; GR250; GR300</li> <li>Ferme porte avec bras glissière : ISEO : IS65; IS115; IS315; GROOM : GR400; GR500; DORMA : TS90; TS91; TS92; TS93</li> <li>Ferme-porte encastré : MULTIGENIUS</li> </ul>

<b>Equipements électriques</b>	<ul style="list-style-type: none"> <li>Références contrôles d'accès : Gâches sur montants à émission ou à rupture : EFF EFF 118F Profix 2, ou 138 Profix 2 (ferme-porte sur chaque vantail OBLIGATOIRE avec gâche à rupture associé à un verrouillage du semi-fixe à engagement automatique).</li> <li>Gâche électrique EFF EFF 331, 332 (contrepartie EFF 807); Verrou motorisé EFF EFF série 351M</li> <li>Contact de sécurité : EFF EFF 10405; EFF 10400</li> <li>Passer-câble : DORMA KU 260; (Autres références nous consulter)</li> </ul>		
<b>Oculus</b>	Dimensions standards fabrication (dimension vitrage)	rectangulaire	circulaire
	Bois	400x300 ou 400x400	Ø300 ou Ø400
	Métallique Silhouette	400x300	Ø300 ou Ø400
	Psy	400x300	
	<p>Nombre d'oculus et surface totale maximum par vantail : 3 / 0,72 m<sup>2</sup>          Pour autres dimensions, formes et spécificités, consulter Annexe "Vitrages et parclozes"</p>		
<b>Divers</b>	<ul style="list-style-type: none"> <li>Barre de tirage (non fournie)</li> <li>Microviseur(s)</li> </ul>		
<b>Finitions et décors</b>	<p>Finition de l'hubrisserie :</p> <ul style="list-style-type: none"> <li>autres essences (sur consultation)</li> </ul> <p>Finition du vantail :</p> <ul style="list-style-type: none"> <li>Parements contreplaqués</li> <li>Panneaux stratifiés</li> <li>Placage</li> </ul> <p>Décors du vantail :</p> <ul style="list-style-type: none"> <li>Moulures</li> <li>Décor rainure grain d'orge face extérieure et/ou intérieure selon gamme Collection</li> <li>Décor rainure trait de gouge face extérieure et/ou intérieure selon gamme Collection</li> <li>Décor rainure large face extérieure et/ou intérieure selon gamme Collection</li> </ul> <p>Protection du vantail :</p> <ul style="list-style-type: none"> <li>Protection des parements : plaque inox ou PVC en applique</li> <li>Protection des chants : cornière inox ou revêtement PVC</li> </ul>		
<b>Environnement</b>	PEFC™ (FCBA/10-01147C) ou FSC®(FCBA-COC-000338)		

## MISE EN OEUVRE

<b>Mise en oeuvre</b>	Configurations de pose validées : 13; 14; 15; 16; 17; 18; 19; 20; 21; 22; 23; 24; 25; 26; 27; 28; 29; 30; 31; 32; 33; 34; 35; 36; 37; 38; 39; 40; 41; 47; 49; 50 [Cf. Annexes configurations de pose]
-----------------------	--

## INFORMATIONS COMPLEMENTAIRES

<b>Les + DEYA</b>	<ul style="list-style-type: none"> <li>Porte acoustique validée sur tous supports double vantail jusqu'à 2240x930mm</li> <li>Très large choix de serrures, de finitions de porte et d'accessoires</li> </ul>
-------------------	--

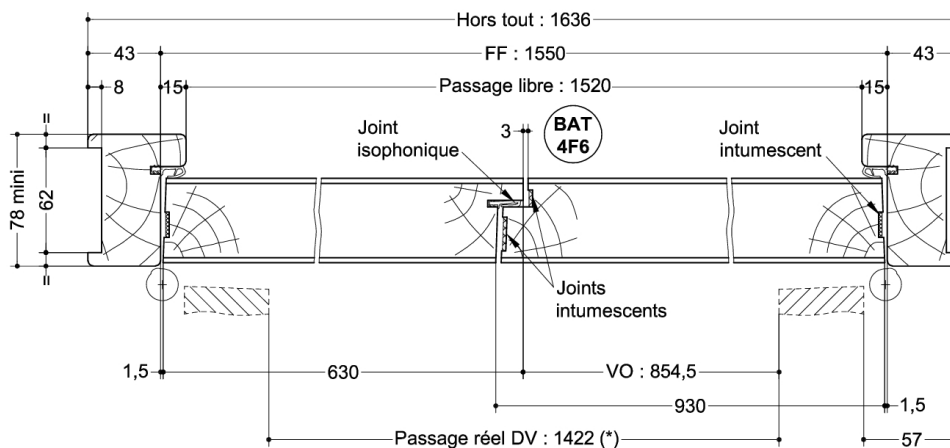
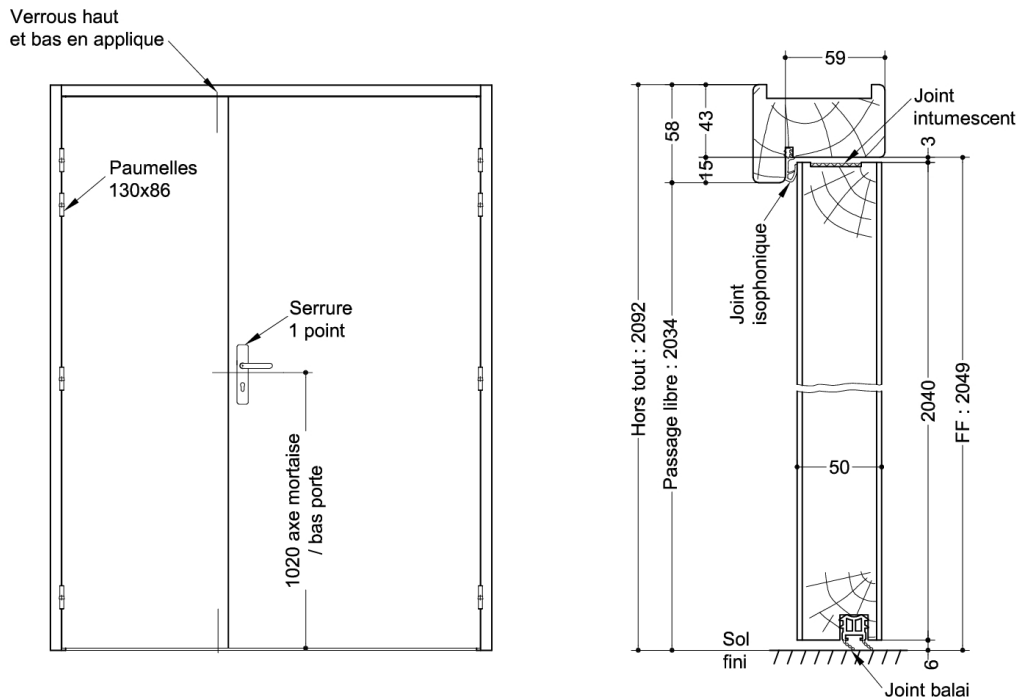

(\* unité de passage à respecter selon réglementation et PMR. cf. annexes)

SAS BLOCFER, propriétaire exclusif de ce plan non contractuel, se réserve le droit de modifier son contenu pour amélioration technique