



Bloc porte bois coupe-feu EI30







Simple vantail - Simple action

Neuf

Huissérie/bâti bois

[Mode 0/1 - Sens du feu : Recto/Verso]

**MATERNELLE
M31S-T03**

| PROCES VERBAUX | PERFORMANCES | AUTRES INFORMATIONS | |
|----------------------------------------------------------------|-----------------------------------------------------------------------------------------------------------------------------------------------------------------------------------------------------------------------------------------------------------------------|-----------------------------------------------------------------------------------------------------------------------------------------------------------------------------------------------------------------------------------------------------------------------------|---------------------------------------------------------------------------------------------------------------------------------------------------------|
| <ul style="list-style-type: none">Feu : 13-A-528 |  EI 30  -  - |  -  STABILITÉ -  - | <ul style="list-style-type: none">FDES : n° 3 / n° 11Poids du vantail (kg/m²) : 21Classe d'émission COV : A+ |

| TYPE D'HUISSERIE | SUPPORT | VANTAIL | | RESISTANCE AU FEU Dimension vantail | |
|------------------|---------------|-------------|----|----------------------------------------|-----------|
| | | Cadre porte | Ep | Hauteur | Largeur |
| Hêtre LCA | Tous supports | Hêtre LCA | 40 | 2240 maxi | 1030 maxi |

| EQUIPEMENTS DE BASE | |
|---------------------|---------------------------------------------------------------------------------------------------------------------------|
| Huissérie | Type d'huissérie : voir tableau ci-dessus Feuillure : 44x15 Section : 68 x 58 Finition : Brute Talon de 35 mm |
| Vantail | Type de vantail : Chant droit Ame : Panneau de particules Revêtement : Parements MDF; Prépeint |
| Etanchéité | Etanchéité feu : voir plan(s); joint anti pince-doigts maternelle |
| Ferrage | Paumelles universelles 130x86 |
| Fermeture | Serrure mécanique à mortaiser : 1 point axe à 50 mm |

| OPTIONS ET VARIANTES | | | | | | | | | | | | | |
|------------------------------------------------------|------------------------------------------------------------------------------------------------------------------------------------------------------------------------------------------------------------------------------------------------------------------------------------------------------------------------------------------------------------------------------------------------------------------------------------------------------------------------------------------------------------------------------------------------------------|------------------------------------------------------|---------------|------------|------|--------------------|--------------|-----------------------|---------|--------------|-----|---------|--|
| Huissérie | Divers profils; bâti sans rainure à brique section 58x50 mm minimum; autres essences (sur consultation); feuillure de 49x15 isophonique Talon de 5 en 5 mm | | | | | | | | | | | | |
| Etanchéité | Joint isophonique avec profil d'huissérie à gorge isophonique Joint balai | | | | | | | | | | | | |
| Serrure mécanique à mortaiser | Serrure 1 point : <ul style="list-style-type: none">axe à 50 mm : BRICARD série 900; MARQUES série 7250; VACHETTE série D450; MORTY 10 150-6&7 barre anti-panique sur coffre à mortaiseraxe à 120 mm : DENY FONTAINE série PMR; VACHETTE série D450; BRICARD 912 | | | | | | | | | | | | |
| Ferme-porte | <ul style="list-style-type: none">Ferme-porte avec bras compas : ISEO : IS60; IS110; IS310; GROOM : GR150; GR300Ferme porte avec bras glissière : ISEO : IS65; IS115; IS315; GROOM : GR400; GR500; DORMA : TS90; TS91; TS92; TS93 | | | | | | | | | | | | |
| Equipements électriques | <ul style="list-style-type: none">Références contrôles d'accès : Gâches sur montants à émission : EFF 118F Profix 2. Possibilité de réservation pour gâches EFF 128F Profix 2 (non fournie)Gâche électrique EFF EFF 331, 332 (contrepartie EFF 807); Verrou motorisé EFF EFF série 351MContact de sécurité : EFF EFF 10405; EFF 10400 | | | | | | | | | | | | |
| Oculus | <table border="1"><thead><tr><th>Dimensions standards fabrication (dimension vitrage)</th><th>rectangulaire</th><th>circulaire</th></tr></thead><tbody><tr><td>Bois</td><td>400x300 ou 400x400</td><td>Ø300 ou Ø400</td></tr><tr><td>Métallique Silhouette</td><td>400x300</td><td>Ø300 ou Ø400</td></tr><tr><td>Psy</td><td>400x300</td><td></td></tr></tbody></table> <p>Nombre d'oculus et surface totale maximum par vantail : 3 / 0,72 m² Pour autres dimensions, formes et spécificités, consulter Annexe "Vitrages et parclozes"</p> | Dimensions standards fabrication (dimension vitrage) | rectangulaire | circulaire | Bois | 400x300 ou 400x400 | Ø300 ou Ø400 | Métallique Silhouette | 400x300 | Ø300 ou Ø400 | Psy | 400x300 | |
| Dimensions standards fabrication (dimension vitrage) | rectangulaire | circulaire | | | | | | | | | | | |
| Bois | 400x300 ou 400x400 | Ø300 ou Ø400 | | | | | | | | | | | |
| Métallique Silhouette | 400x300 | Ø300 ou Ø400 | | | | | | | | | | | |
| Psy | 400x300 | | | | | | | | | | | | |
| Divers | <ul style="list-style-type: none">Barre de tirage (non fournie) | | | | | | | | | | | | |

| | |
|----------------------------|---------------------------------------------------------------------------------------------------------------------------------------------------------------------------------------------------------------------------------------------------------------------------------------------------------------------------------------------------------------------------------------------------------------------------------------------------------------------------------------------------------------------------------------------------------------------------------------------------------------------------------------------|
| Finitions et décors | Finition du vantail : <ul style="list-style-type: none"> • Parements contreplaqués • Panneaux stratifiés • Placage Décors du vantail : <ul style="list-style-type: none"> • Décor rainure grain d'orge face extérieure et/ou intérieure selon gamme Collection • Décor rainure trait de gouge face extérieure et/ou intérieure selon gamme Collection • Décor rainure large face extérieure et/ou intérieure selon gamme Collection Protection du vantail : <ul style="list-style-type: none"> • Protection des parements : plaque inox ou PVC en applique |
| Environnement | PEFC™ (FCBA/10-01147C) ou FSC®(FCBA-COC-000338) |

MISE EN OEUVRE

| | |
|-----------------------|------------------------------------------------------------------------------------------------------------------------------------------------------------------------------------------|
| Mise en oeuvre | Configurations de pose validées : 13; 14; 15; 16; 17; 18; 19; 20; 21; 22; 23; 24; 25; 26; 27; 28; 29; 30; 31; 32; 37; 38; 39; 40; 41; 47; 49; 50 [Cf. Annexes configurations de pose] |
|-----------------------|------------------------------------------------------------------------------------------------------------------------------------------------------------------------------------------|

INFORMATIONS COMPLEMENTAIRES

| | |
|-------------------|------------------------------------------------------------------------------------------------------------------------------------------------------------------------------------------------------|
| Les + DEYA | <ul style="list-style-type: none"> • Large choix d'équipements et d'accessoires • Possibilité de vitrage et de diverses finitions (décor de porte, protection des parements) |
|-------------------|------------------------------------------------------------------------------------------------------------------------------------------------------------------------------------------------------|

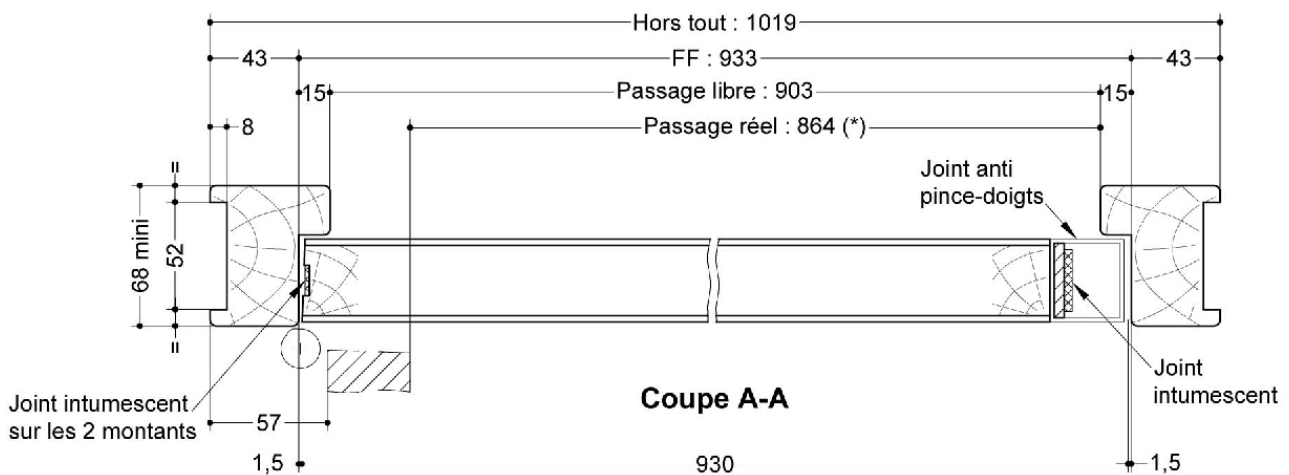
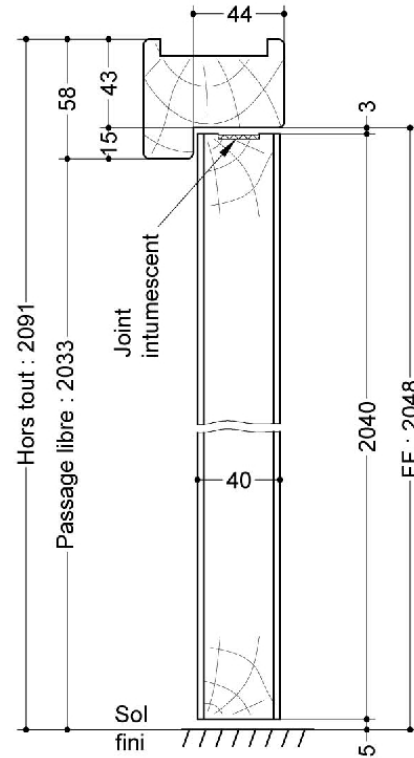
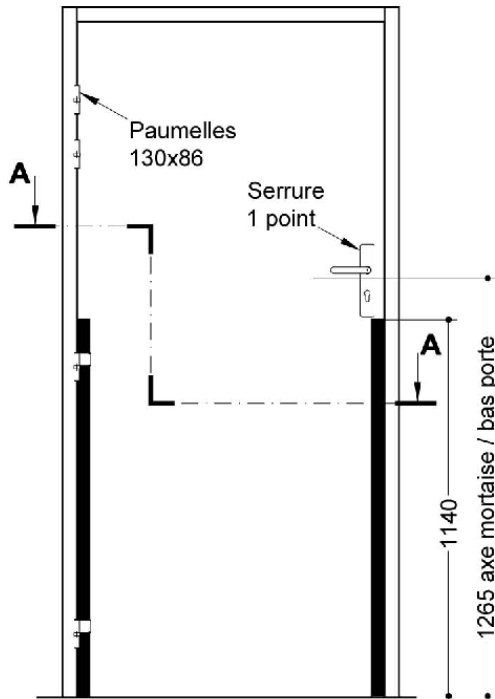

(* unité de passage à respecter selon réglementation et PMR. cf. annexes)