



Bloc porte bois coupe-feu EI30 sans point de fermeture







Simple vantail - Simple action

Neuf

Huisserie/bâti métallique

[Mode 1 - Sens du feu : Recto/Verso]

BLOCOFEU F31S-R05 SPF

PROCES VERBAUX	PERFORMANCES	AUTRES INFORMATIONS
<ul style="list-style-type: none"> Feu : RS22-020 	 EI ₂ 30  -  -  -  STABILITÉ -  -	<ul style="list-style-type: none"> FDES : n° 7 Poids du vantail (kg/m²) : 19,5 Classe d'émission COV : A+

TYPE D'HUISSERIE	SUPPORT	VANTAIL		RESISTANCE AU FEU Dimension vantail	
		Cadre porte	Ep	Hauteur	Largeur
Banchée; Scellée	Support rigide	Bois feuillus ≥ 600 kg/m ³ (sauf Hêtre)	40	2240 maxi	930 maxi

EQUIPEMENTS DE BASE	
Huisserie	Type d'hubrisserie : voir tableau ci-dessus Feuillure : 46 ou 47x15 Finition : Peinture de protection appliquée par cataphorèse Talon de 10 mm Epaisseur mini support : 70
Vantail	Type de vantail : Chant droit Ame : Panneau de particules Revêtement : Parements MDF; Prépeint
Etanchéité	Etanchéité feu : voir plan(s)
Ferrage	Paumelles universelles 130x86
Fermeture	Ferme porte obligatoire

OPTIONS ET VARIANTES			
Huisserie	Divers profils; bâti scellé section 74x40 mm; feuillure de 49x15 isophonique Talon de 0 à 50 mm (de 5 en 5 mm)		
Etanchéité	Joint isophonique avec profil d'hubrisserie à gorge isophonique Seuil suisse bois; Seuil suisse acier; Joint balai; Plinthe automatique : JUNG PAJ600		
Ferrage	<ul style="list-style-type: none"> Paumelles universelles 130x86 - Inox; Paumelles picarde 160x80; Paumelles Monin inox 100x77 Charnières invisibles TECTUS 340 3D 		
Serrure mécanique à mortaiser	Serrure 1 point à rouleau : <ul style="list-style-type: none"> axe à 50 mm : JPM Multibat Serrure 1 point en vis-à-vis d'une gâche électrique : <ul style="list-style-type: none"> axe à 50 mm : BRICARD série 900; MARQUES série 7250; VACHETTE série D450 axe à 120 mm : VACHETTE série D450; BRICARD 912 		
Ferme-porte	<ul style="list-style-type: none"> Ferme-porte avec bras compas : ISEO : IS60; IS110; IS310; GROOM : GR150; GR300 Ferme porte avec bras glissière : ISEO : IS65; IS115; IS315; GROOM : GR400; GR500; DORMA : TS90; TS91; TS92; TS93 Ferme-porte encastré : MULTIGENIUS 		
Equipements électriques	<ul style="list-style-type: none"> Références contrôles d'accès : Gâche sur montant à rupture EFF 138 Profix 2 Gâche électrique EFF EFF 331, 332 (contrepartie EFF 807); Verrou motorisé EFF EFF série 351M Contact de sécurité : EFF EFF 10405; EFF 10400 		
Oculus	Dimensions standards fabrication (dimension vitrage)	rectangulaire	circulaire
	Bois	400x300 ou 400x400	Ø300 ou Ø400
	Métallique Silhouette	400x300	Ø300 ou Ø400
	Psy	400x300	
Nombre d'oculus et surface totale maximum par vantail : 3 / 0,72 m ² Pour autres dimensions, formes et spécificités, consulter Annexe "Vitrages et parclozes"			
Divers	<ul style="list-style-type: none"> Barre de tirage (non fournie) mesures conservatoires (oui nous consulter) 		

Finitions et décors	Finition de l'hubriserie : <ul style="list-style-type: none"> • Hubriserie m�tallique laqu�e • Hubriserie � sceller en acier inoxydable Finition du vantail : <ul style="list-style-type: none"> • Parements contreplaqu�s • Panneaux stratifi�s • Placage D�cors du vantail : <ul style="list-style-type: none"> • Moulures • D�cor rainure grain d'orge face ext�rieure et/ou int�rieure selon gamme Collection • D�cor rainure trait de gouge face ext�rieure et/ou int�rieure selon gamme Collection • D�cor rainure large face ext�rieure et/ou int�rieure selon gamme Collection Protection du vantail : <ul style="list-style-type: none"> • Protection des parements : plaque inox ou PVC en applique • Protection des chants : corni�re inox
Environnement	PEFC™ (FCBA/10-01147C) ou FSC®(FCBA-COC-000338)

MISE EN OEUVRE

Mise en oeuvre	Configurations de pose valid�es : 1; 2; 4 (Cf. Annexes configurations de pose)
-----------------------	---

INFORMATIONS COMPLEMENTAIRES

Les + DEYA	<ul style="list-style-type: none"> • Bloc porte r�sistant au feu EI30 sans point de fermeture • Finitions � la demande (panneaux stratifi�s, placage, d�cors de porte) • De nombreux �quipements disponibles tels que serrure � rouleau, charni�res invisibles, ferme-portes en applique ou encastr�.
-------------------	--

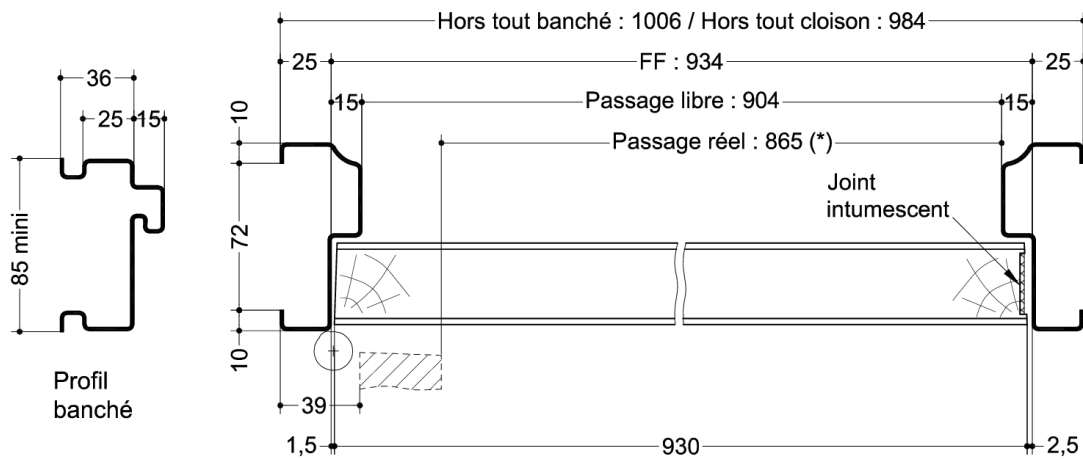
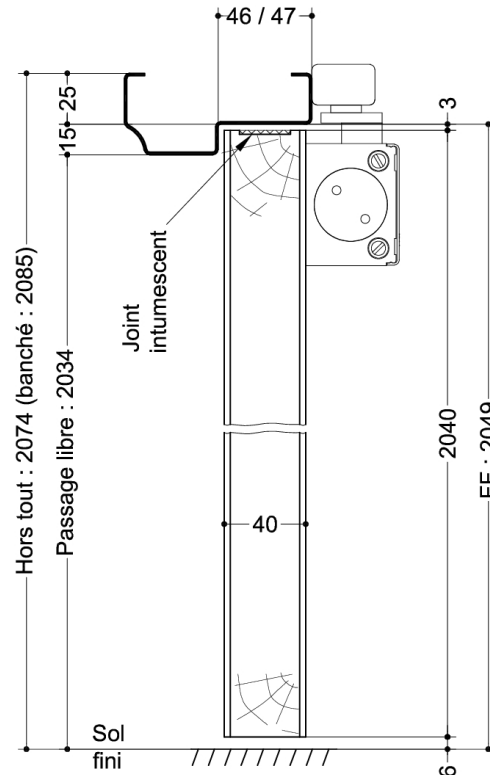
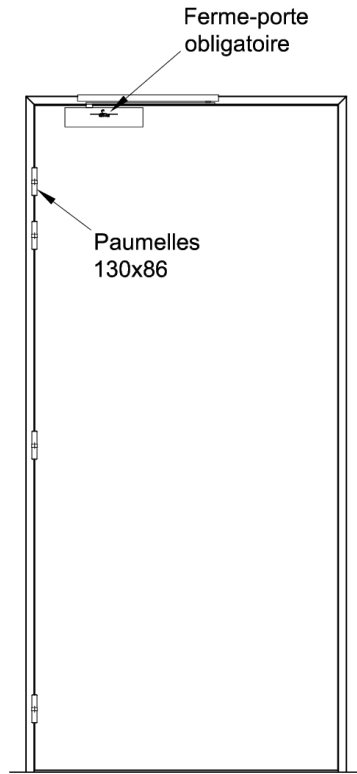

SAS BLOCFER, propriétaire exclusif de ce plan non contractuel, se réserve le droit de modifier son contenu pour amélioration technique